

Adventní kalendář

POKART

Adventní kalendář - suché plody a oříšky

Zadání: navrhnout vnitřní konstrukce adventního kalendáře

Cíle:

- splňování funkcí
- nižší potřeba materiálu, nízký cenový rozpočet.
- víc automatické výroby a míň ručné práci
- rozumná skladatelnost na palety (půdorysně)

1. návrh :

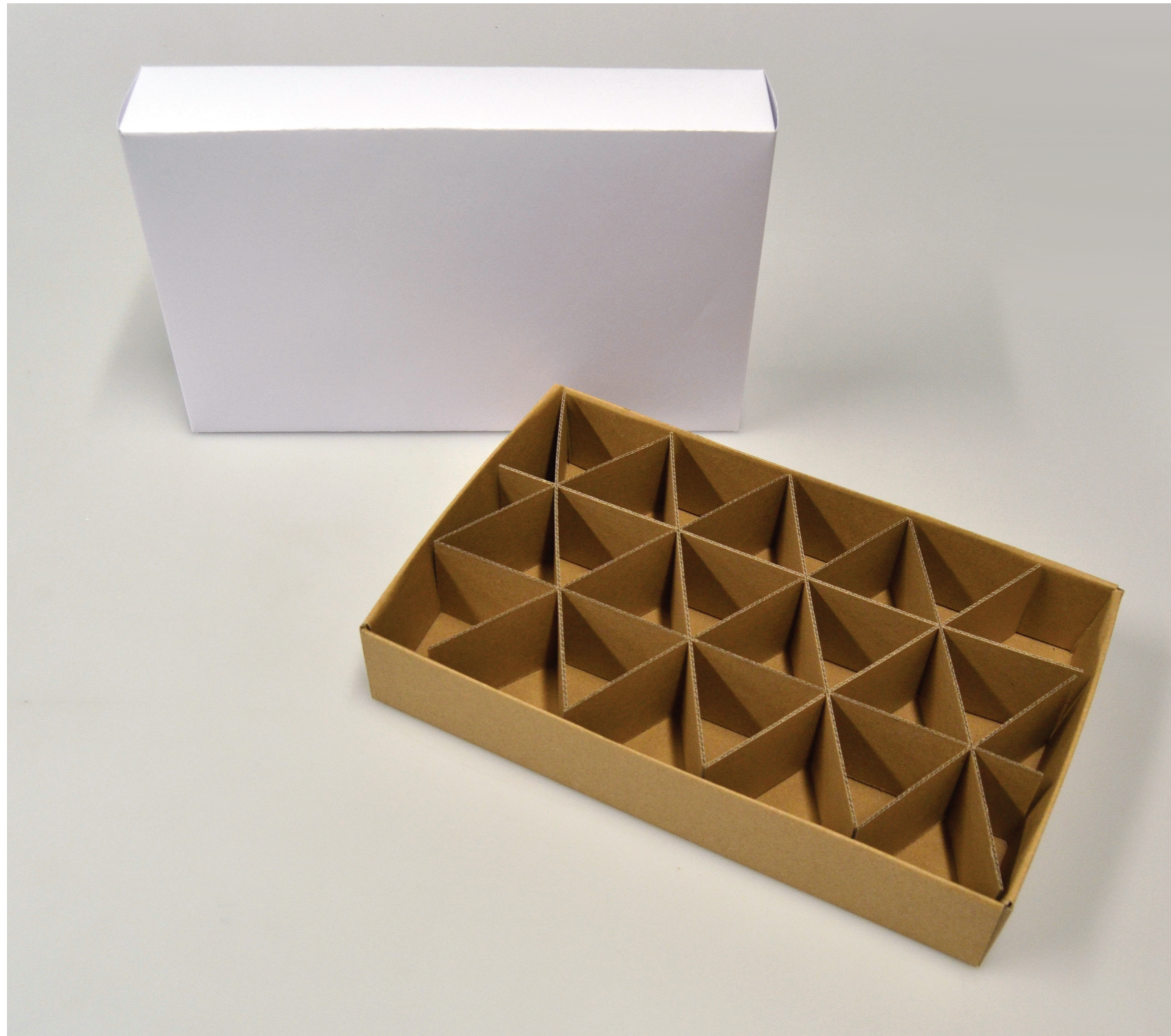

Rozměry :

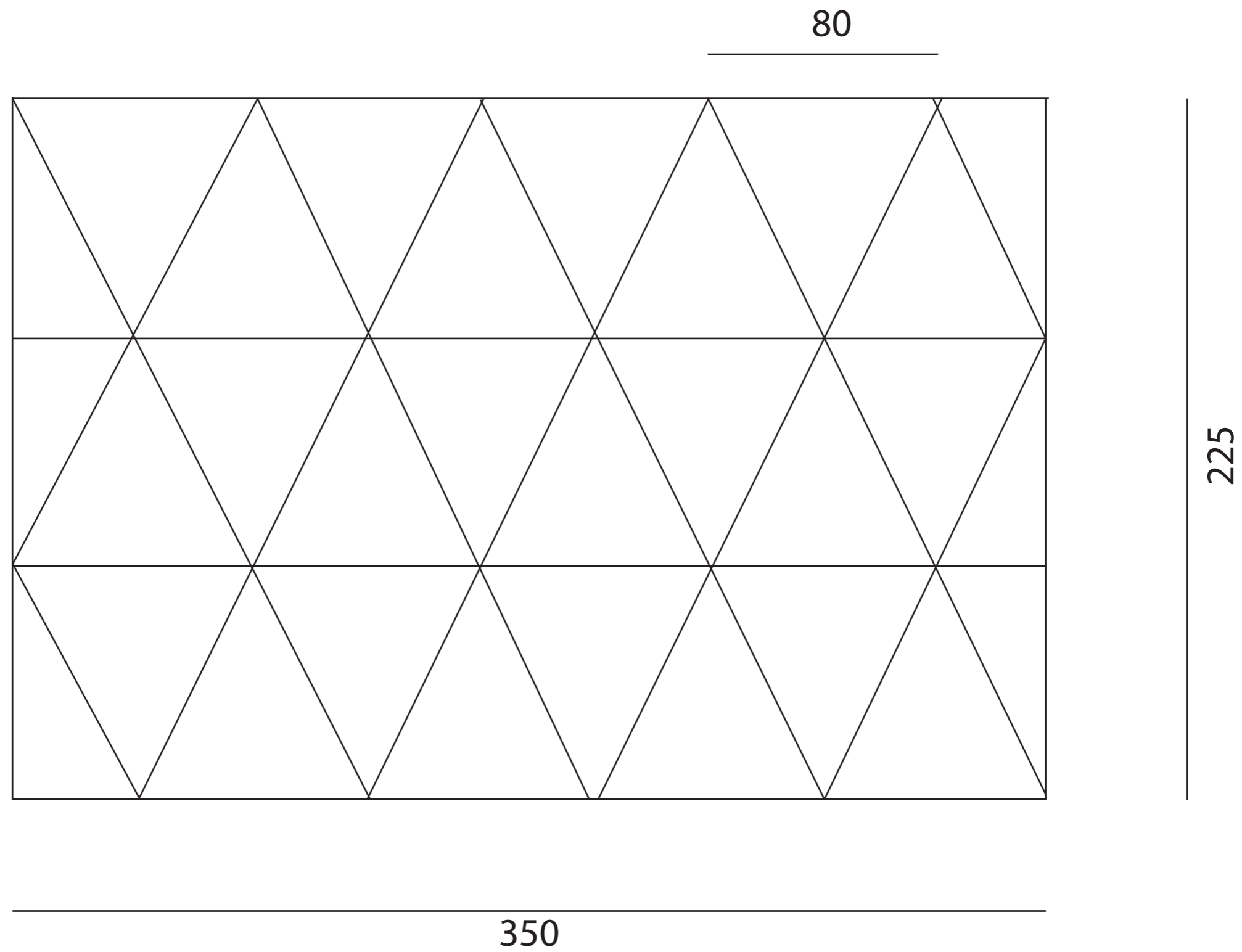

Skládá se :

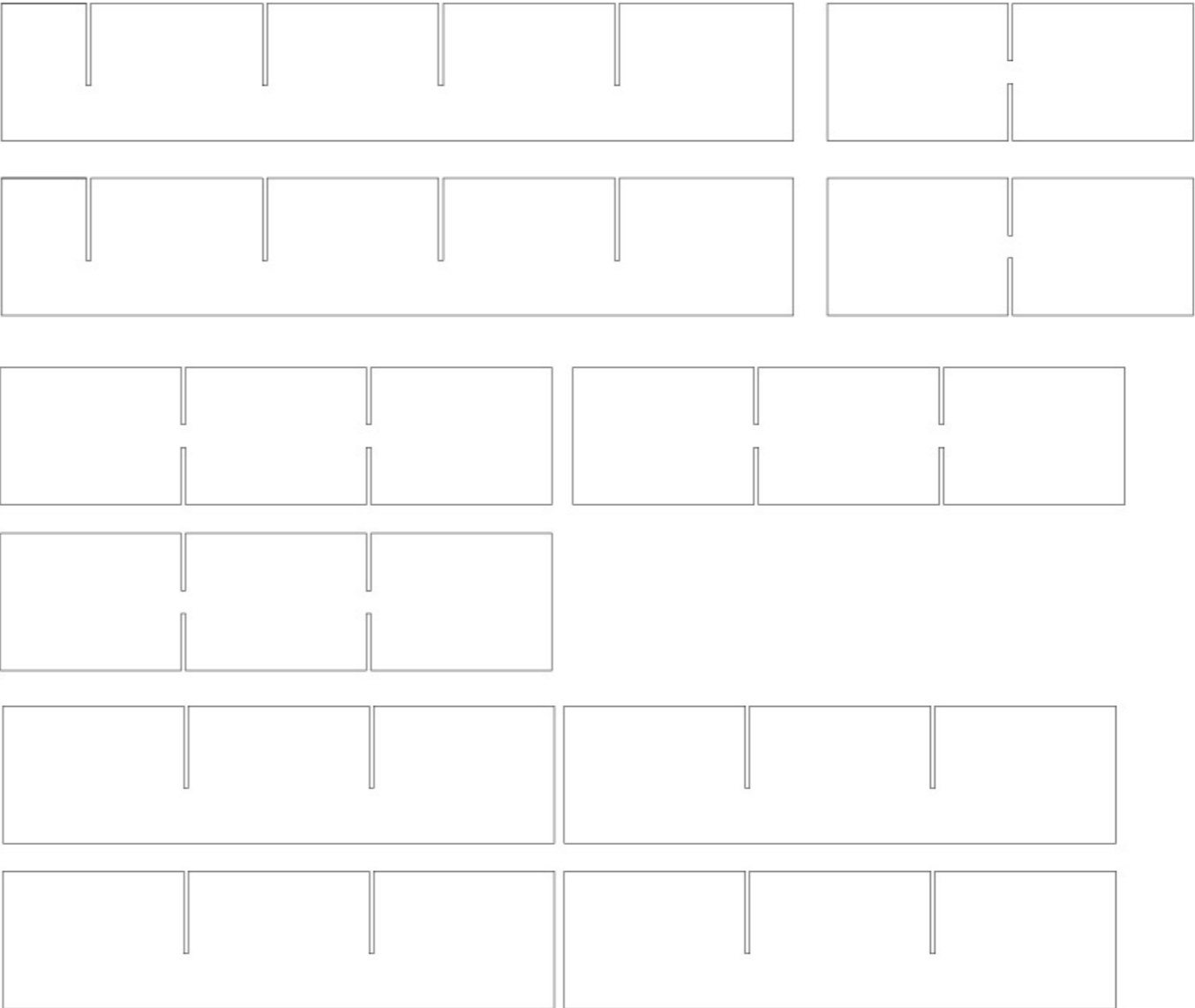

Grafika

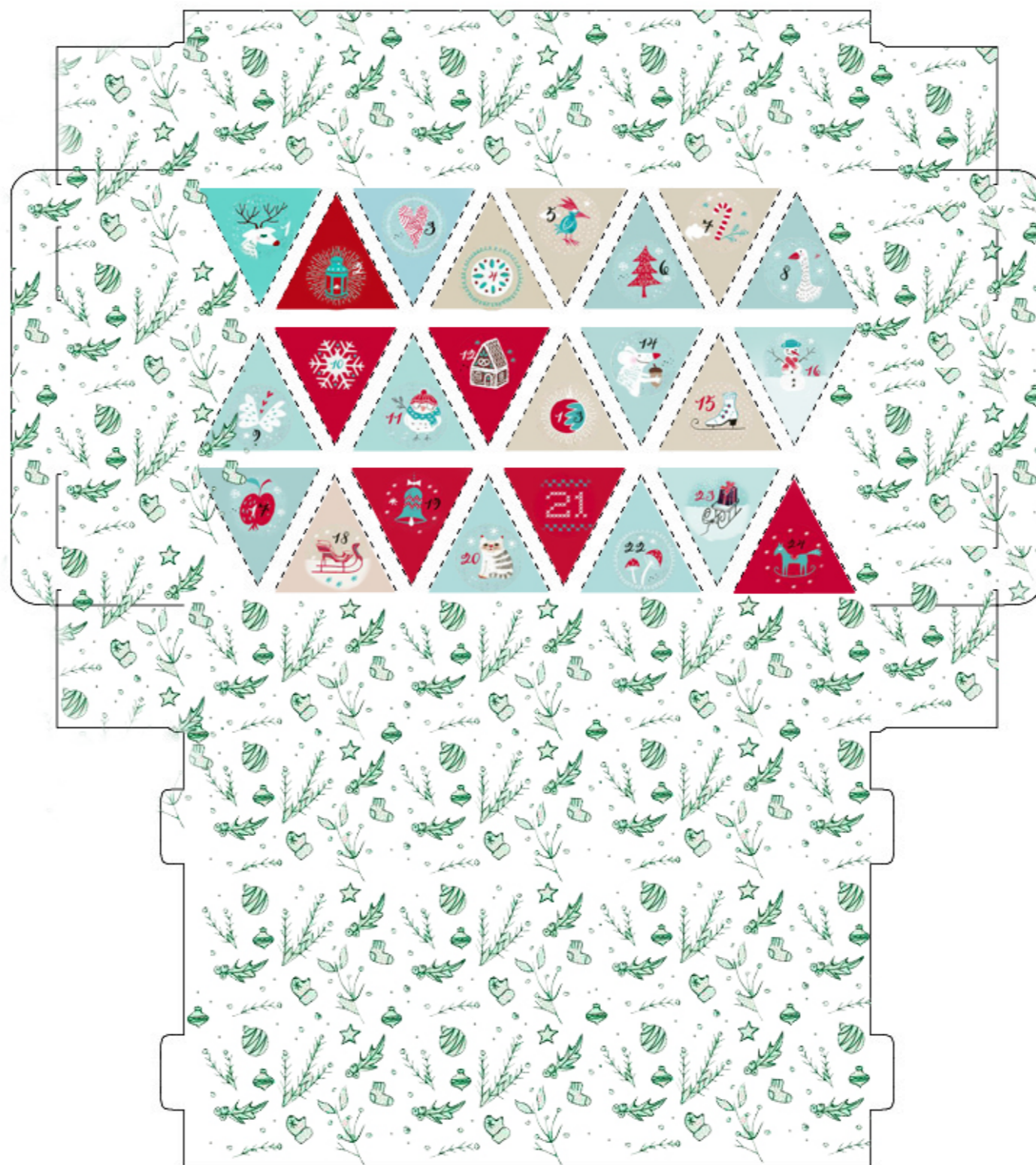

2. návrh :

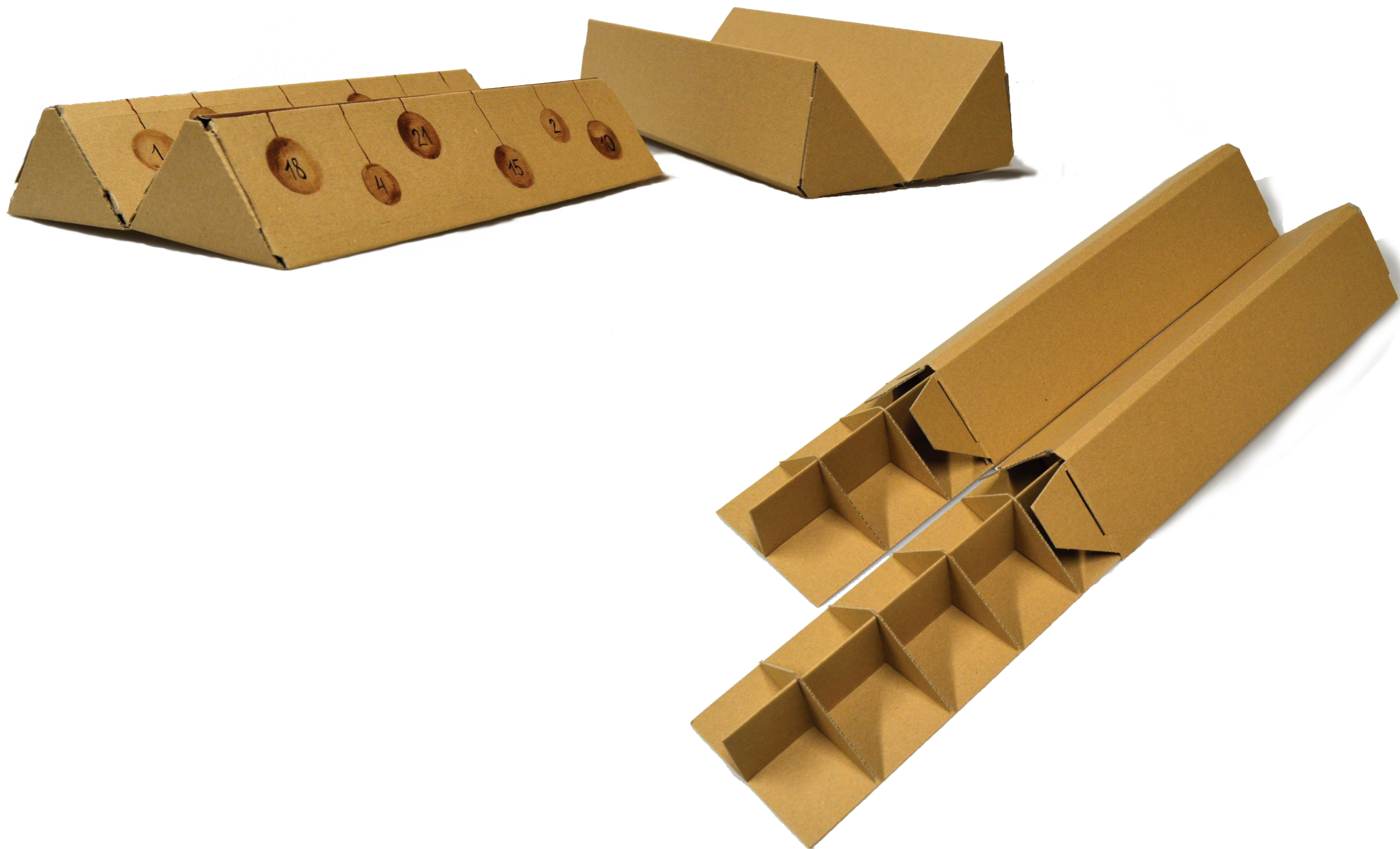

Skládá se :

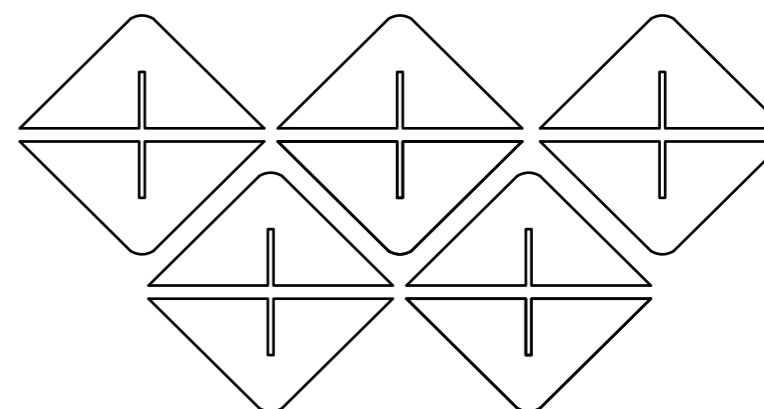
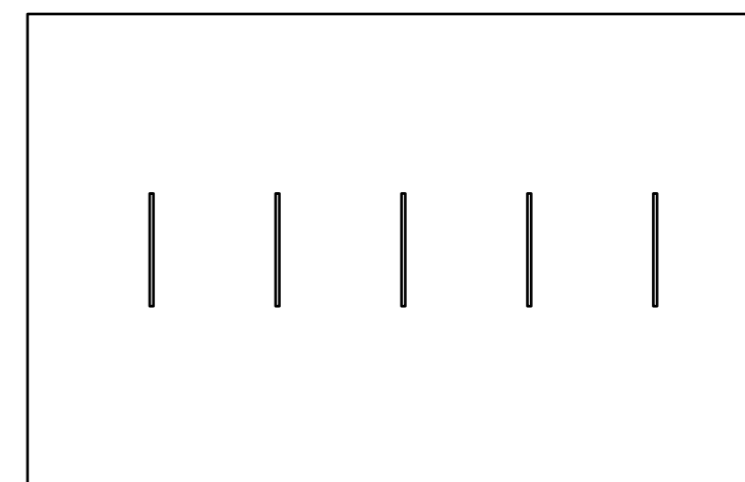
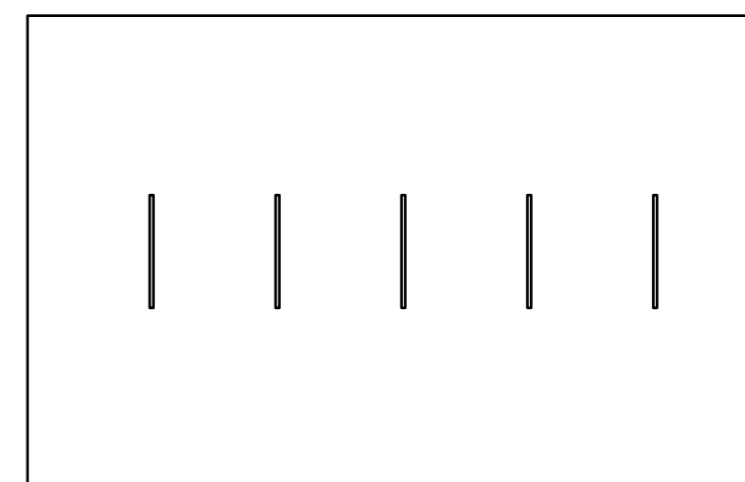
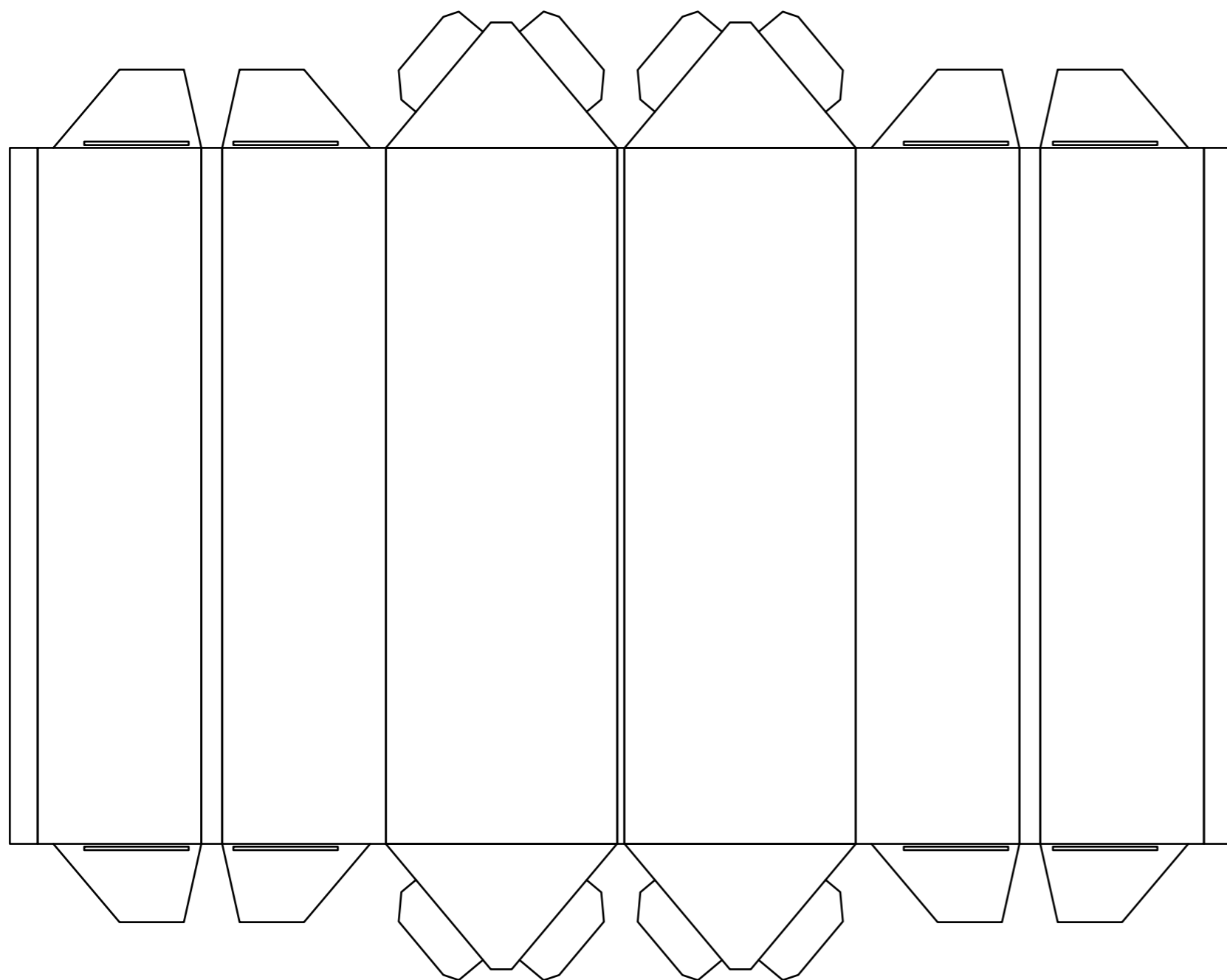

Rozměry :

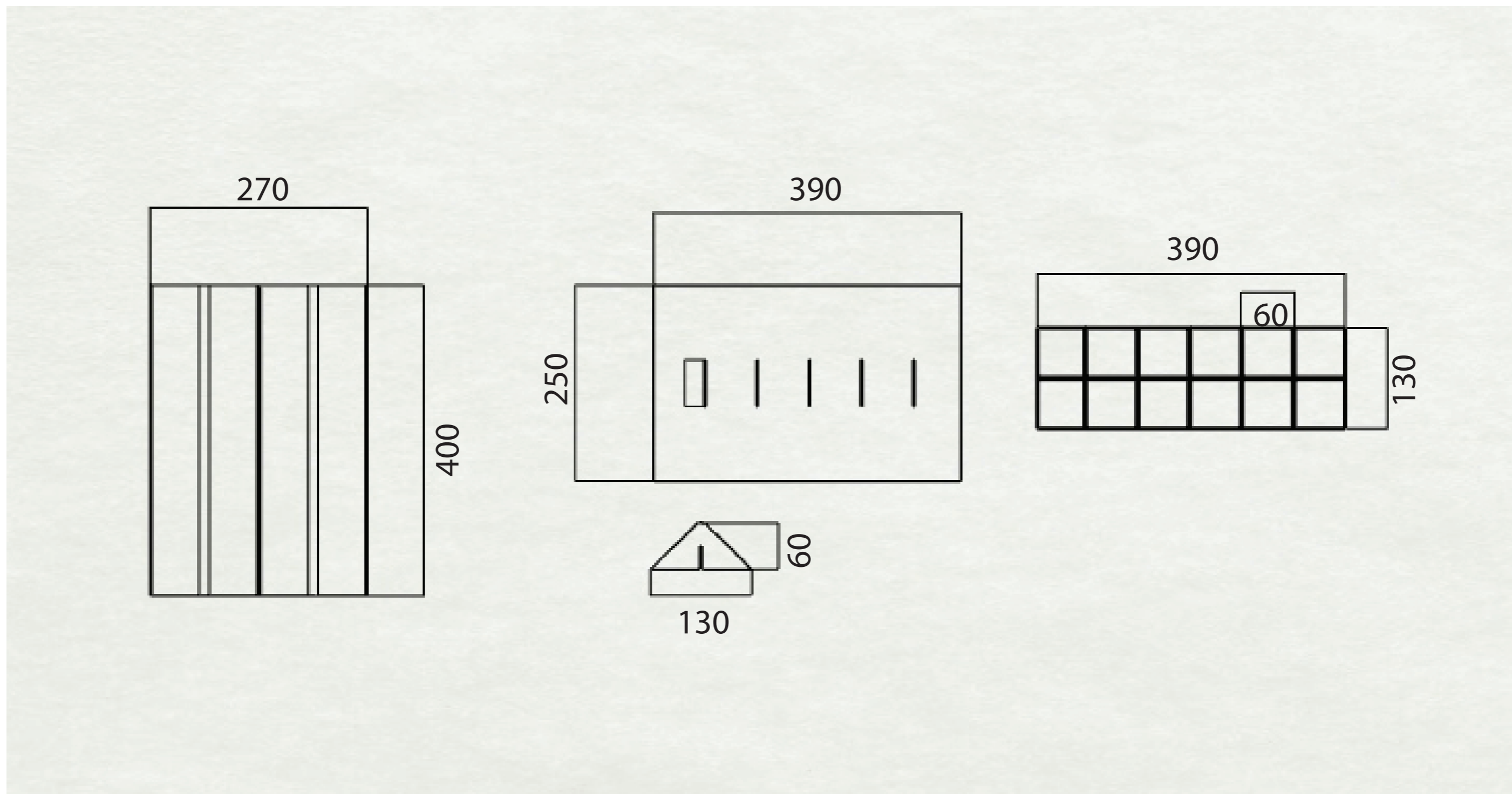

Děkuju za pozornost!