

CÍLOVÁ SKUPINA

- DĚTI A DOSPĚLÍ S TĚLESNÝM (MOTORICKÝM) KOMBINOVANÝM POSTIŽENÍM

-> MENTÁLNÍ RETARDACE, MOTORICKÉ POSTIŽENÍ (JEMNÉ X HRUBÉ), KOMBINOVANÉ POSTIŽENÍ (SYNDROMY)

= DALŠÍ CÍLOVOU SKUPINOU MOHOU BÝT I STARŠÍ LIDÉ, LIDÉ S DALŠÍM MOTORICKÝM ONEMOCNĚNÍM,
NEŠIKOVNÍ LIDÉ ČI MALÉ DĚTI

OBAL NA TABLET



JAK

- **MATERIÁLY:** MĚKKÉ A PRUŽNÉ, PŘÍJEMNÉ NA DOTEK, ODOLNÉ PŘI ČASTÉM NÁRAZU
- **POVRCH:** OBAL JE SÁM O SOBĚ DOSTI VÝRAZNÝ VE STRUKTUŘE, JE MOŽNÉ JEJ DOPLNIT O PATTERN, NE-KLOUZAVOST
- **HMOTA:** PROSTOROVĚ VĚTŠÍ OBAL, ÚCHYTY (BOČNÍ + ZADNÍ) -> SNADNĚJŠÍ MANIPULACE S PŘÍSTROJEM, OBAL JAKO FYZIOTERAPEUTICKÁ POMŮCKA - MAČKÁNÍ STRUKTURY A MATERIÁLU

POPIS PRODUKTU

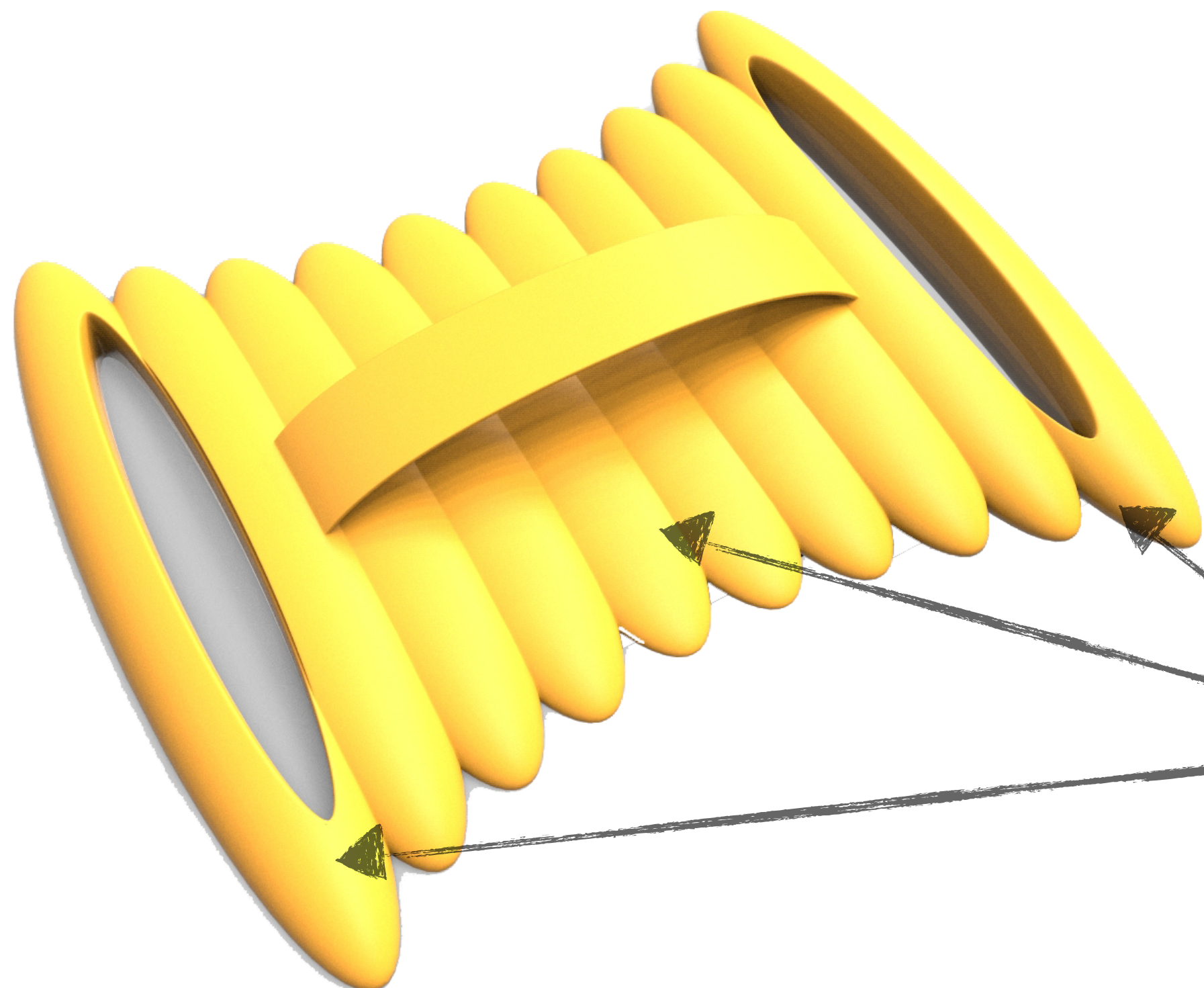

ZADNÍ A BOČNÍ ÚCHYTY

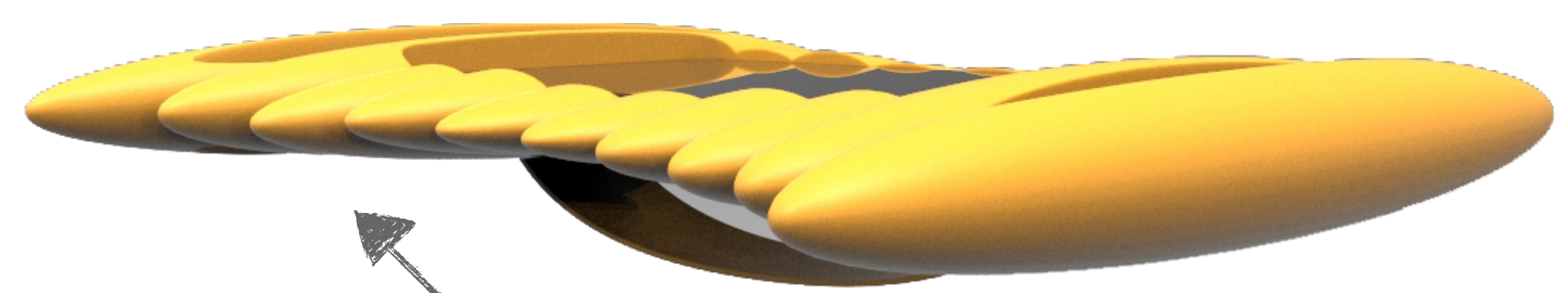

VÝRAZNÉ TVAROVÁNÍ HMOTY - PŘÍJEMNÉ NA DOTEK

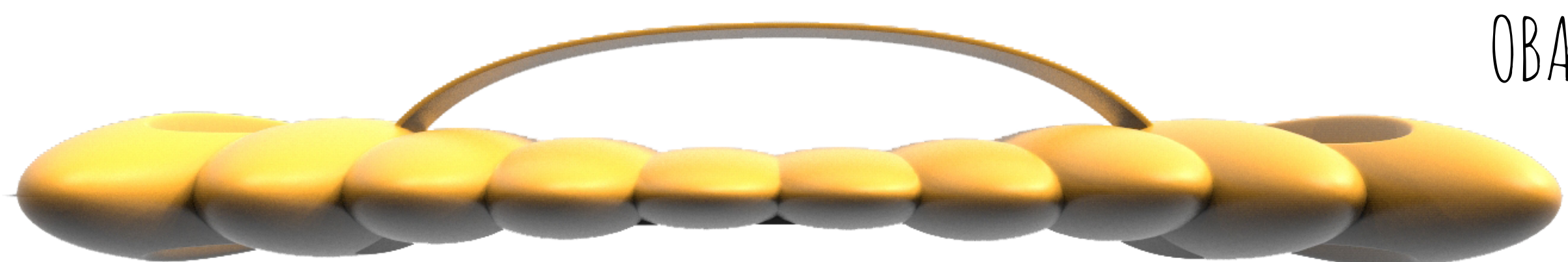

OBAL TVOŘÍ OBLOUK - VYUŽITÍ PŘI LEŽENÍ



ROZŠÍŘUJÍCÍ SE OVÁLY - PŘÍJEMNÝ ÚCHOP

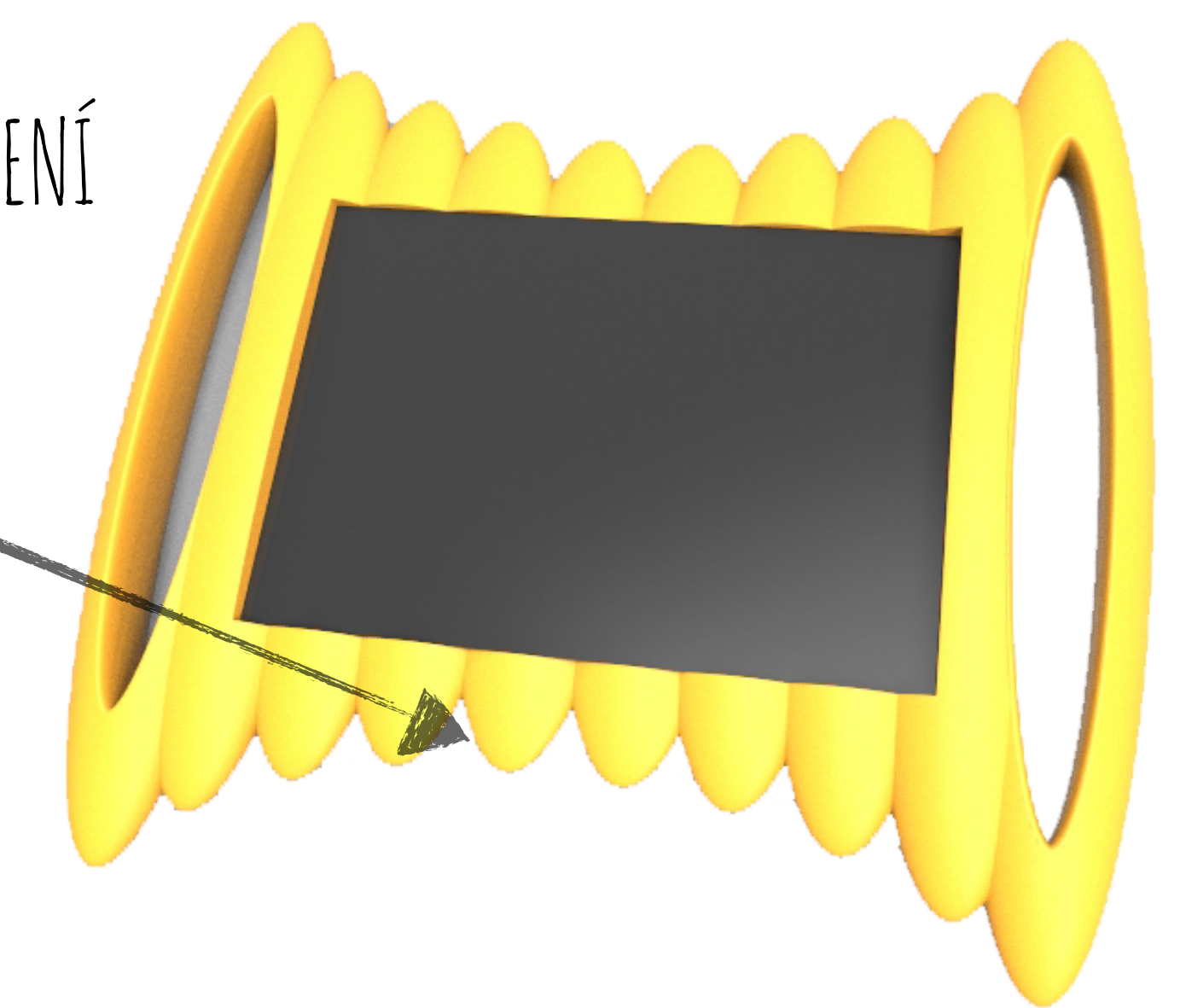

TECHNICKÁ SKICA

TABLET

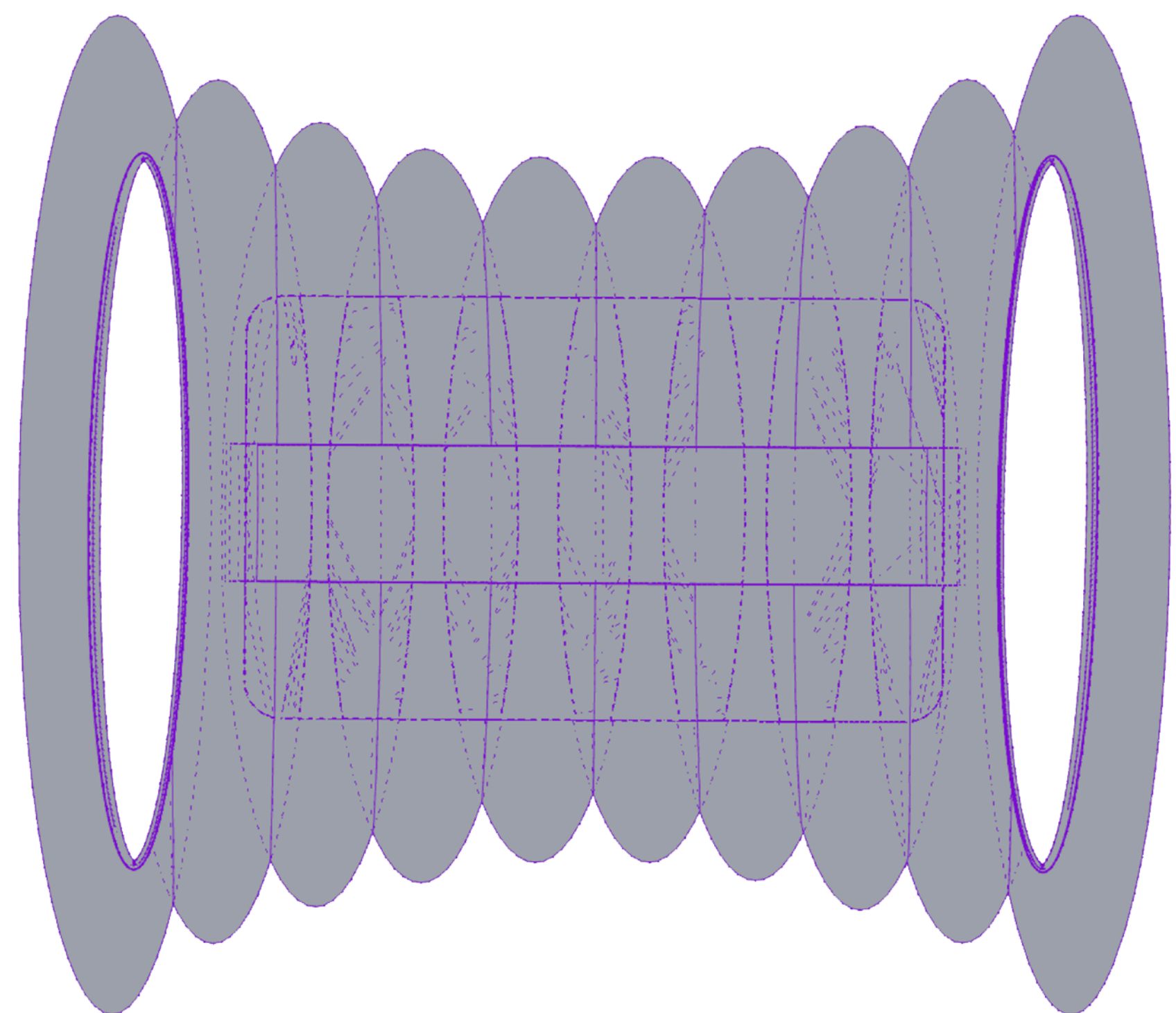

310

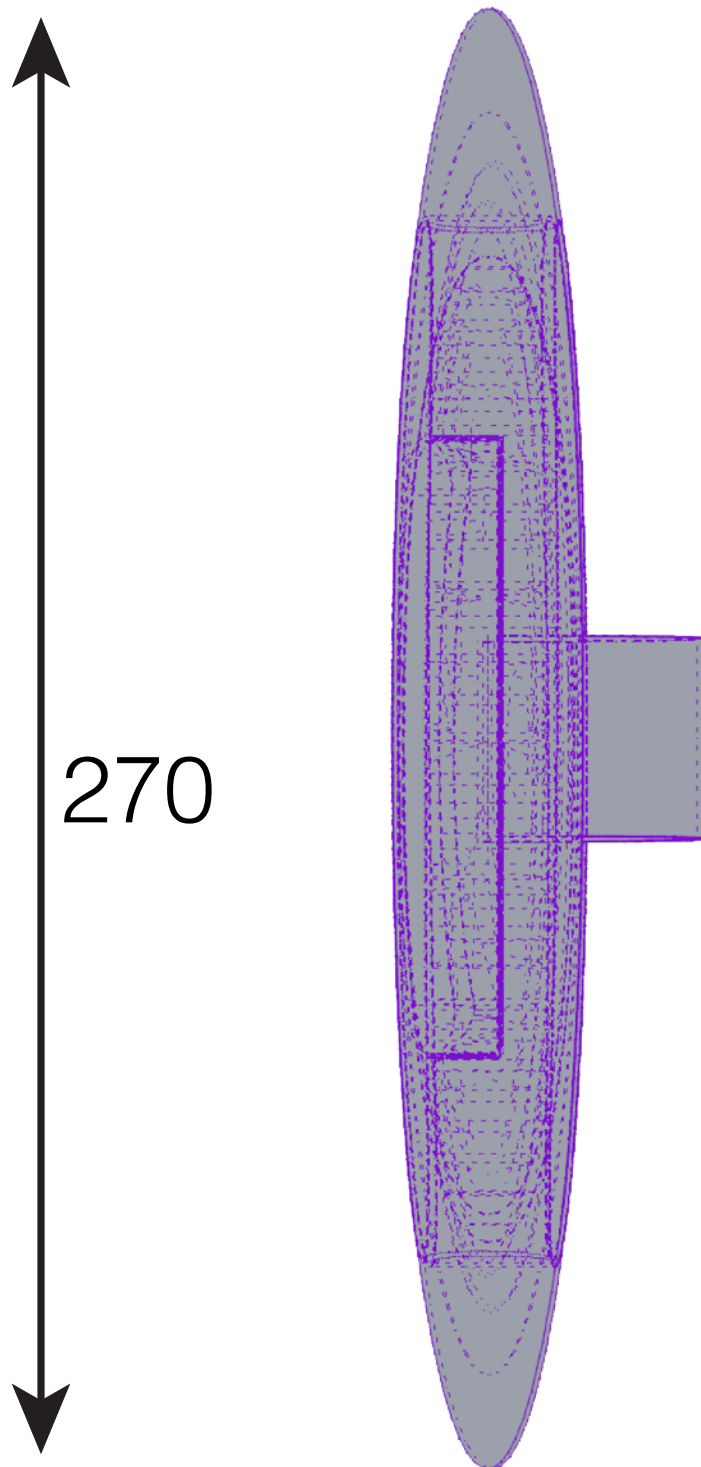

270

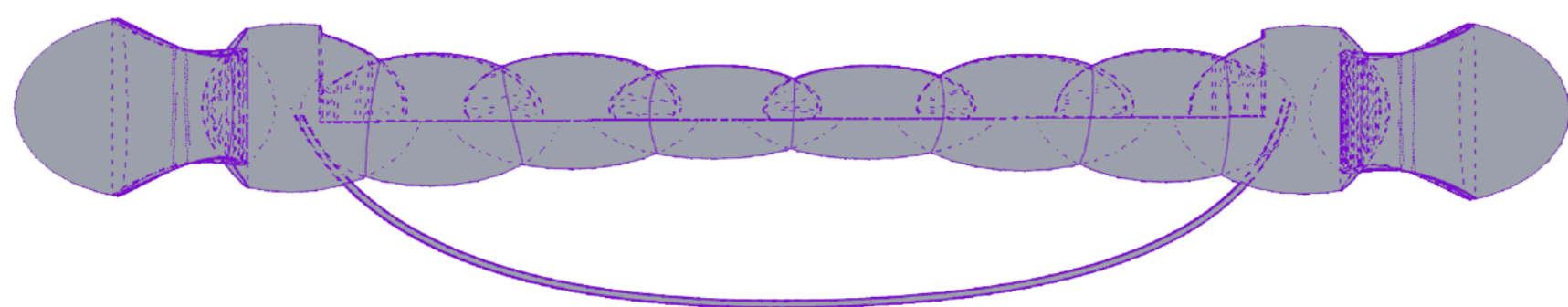
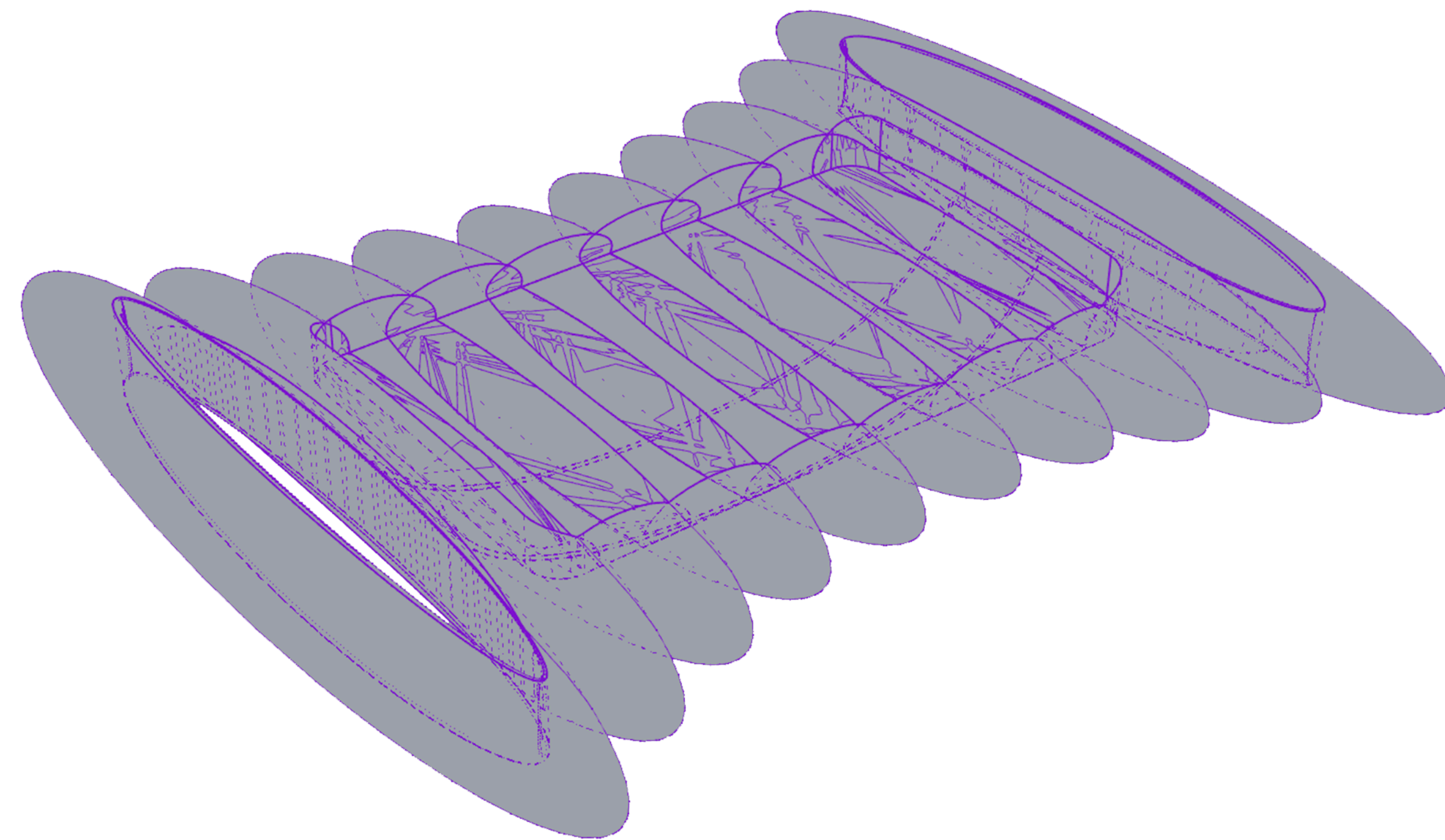

35

POUŽITÍ



OBAL NA TELEFON

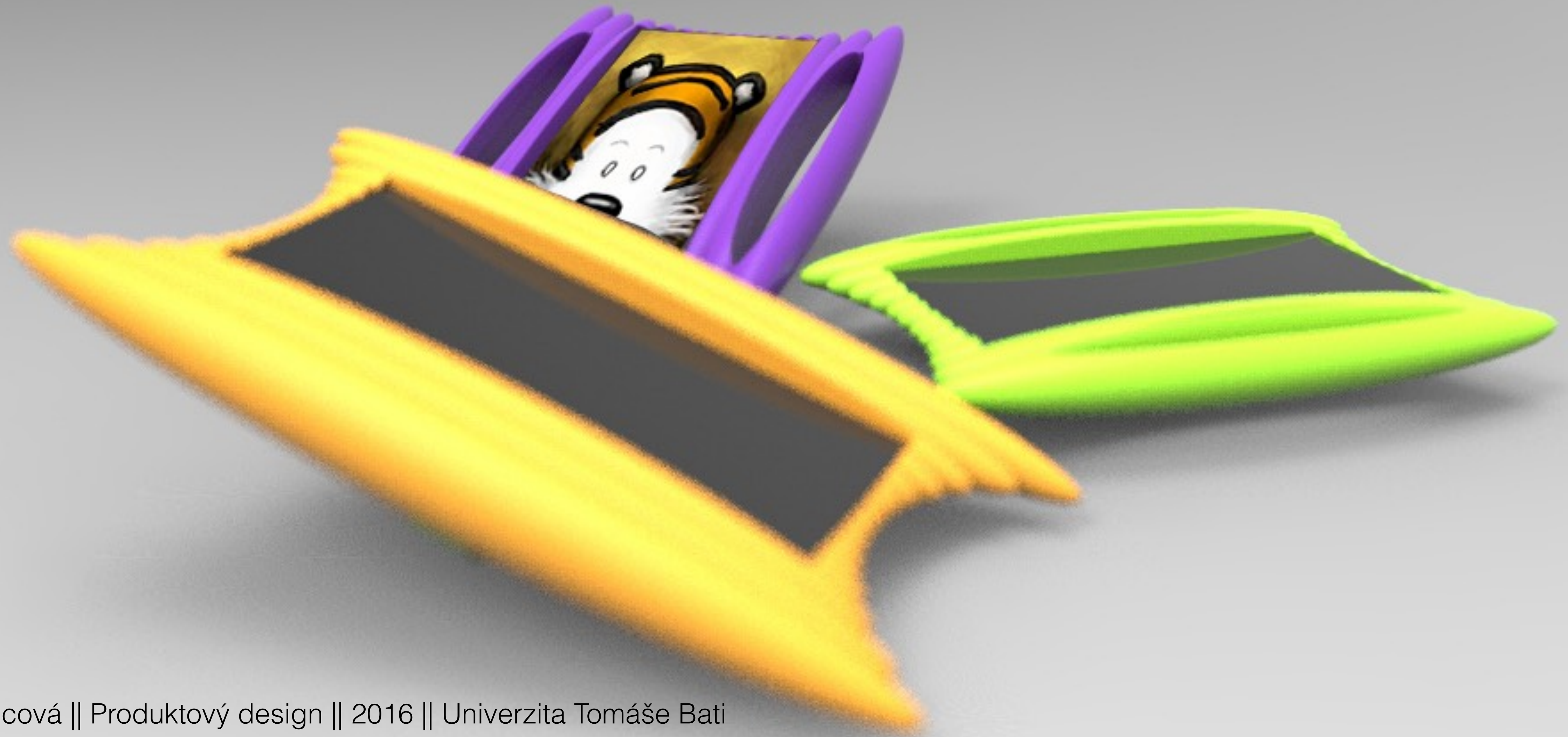

OBAL NA TELEFON

- ROZŠIŘUJÍCÍ SE OVÁLY - NEJVÍCE U BOČNÍCH ÚCHOPŮ
- 3 ÚCHOPY - 2 BOČNÍ, 1 ZADNÍ X ŽÁDNÝ X ZADNÍ
- MOŽNÝ PATTERN NA MATERIÁLU

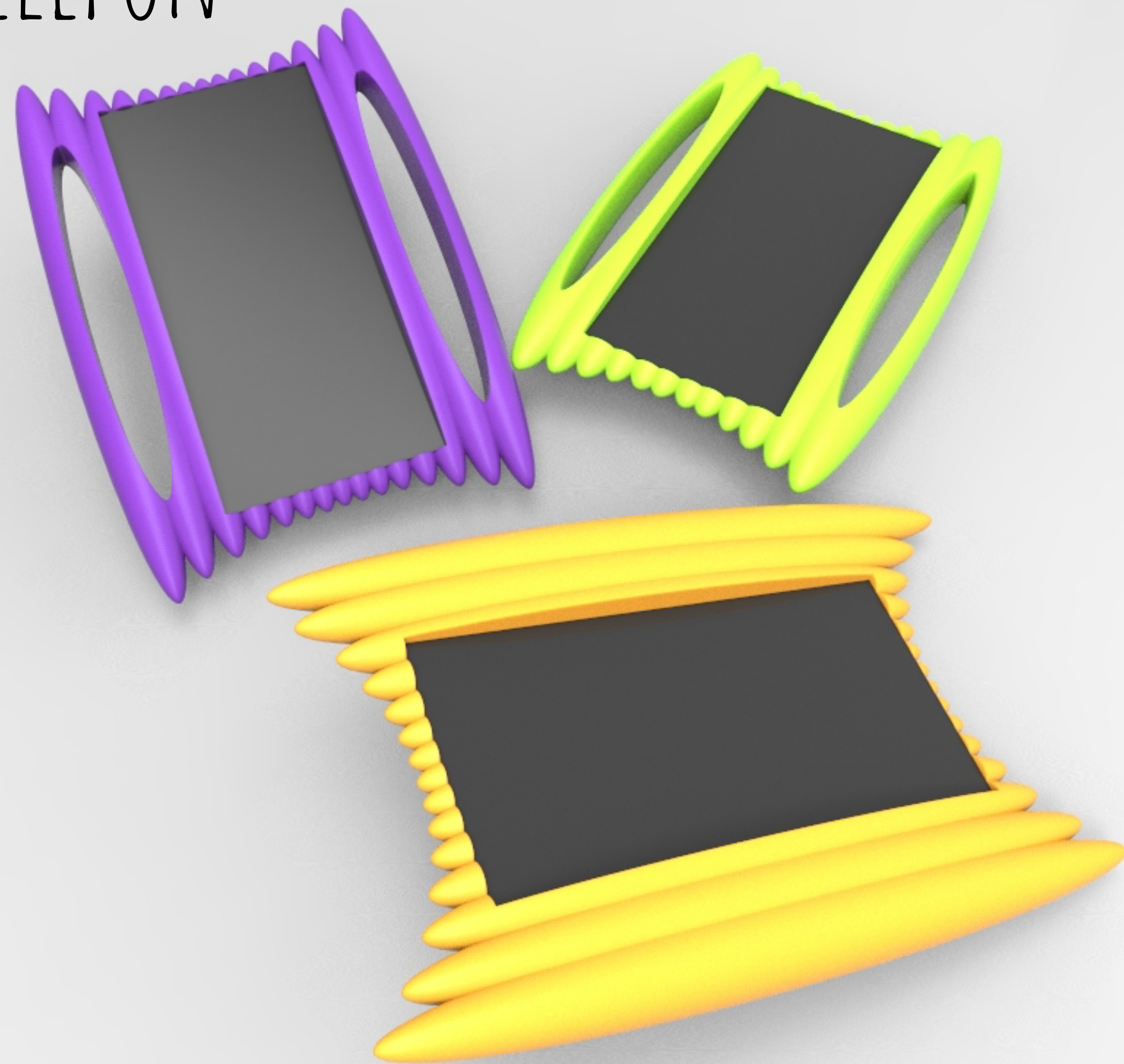
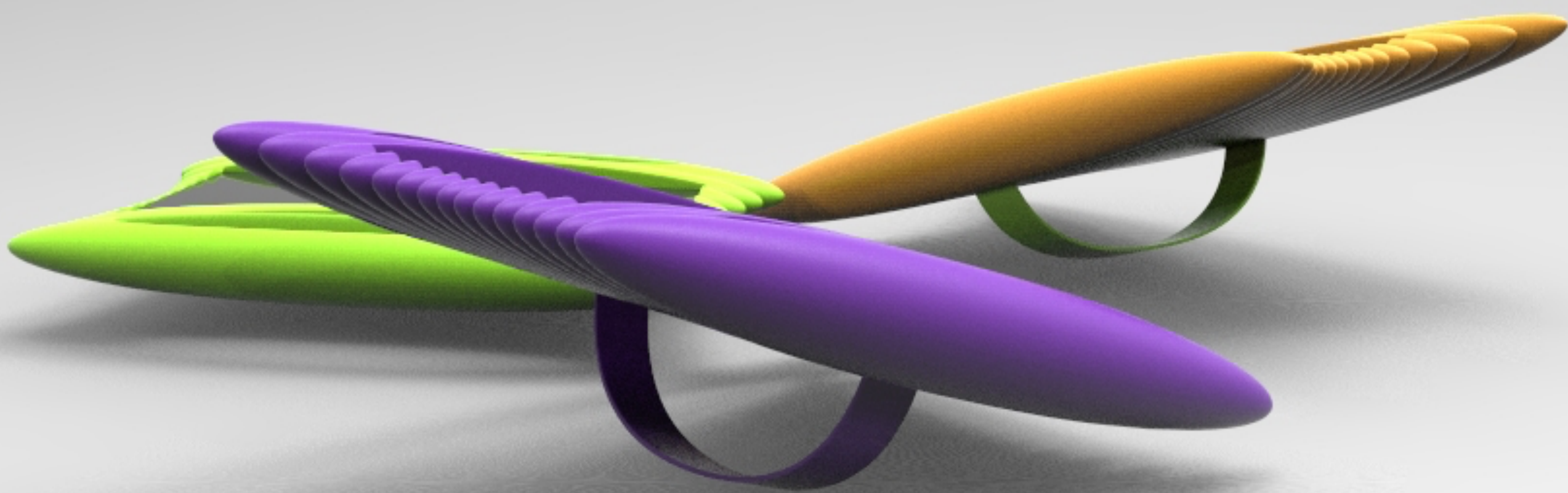

TECHNICKÁ SKICA

TELEFON

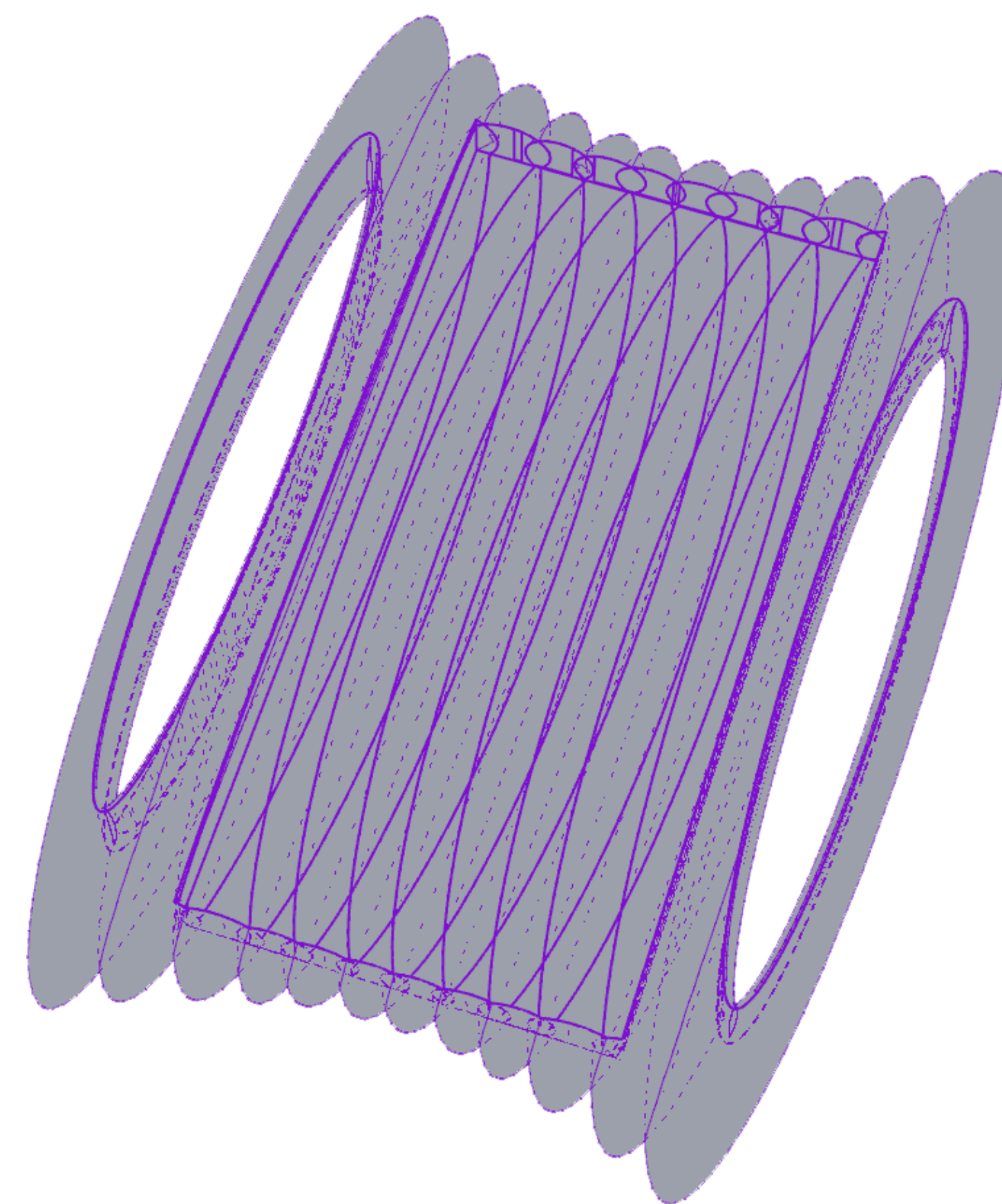
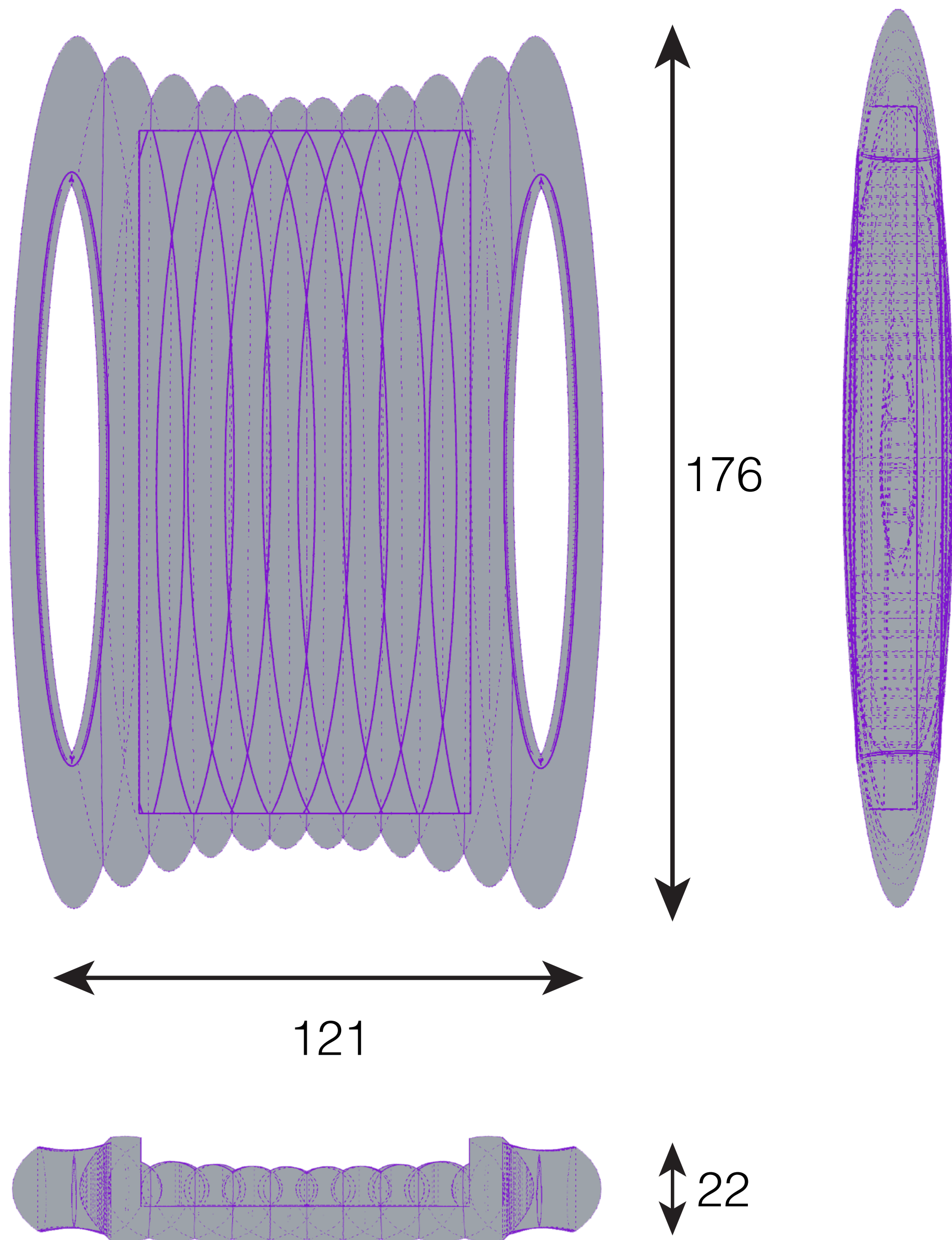



DĚKUJI ZA POZORNOST